

OP1C SISTEMA APERTURE CON CONTROLLO DATA/ACCESSI/EURO



- **CONTATTO PULITO N.A. DA 10A (MAX 250V c.a.)**
 - **IMPOSTAZIONE COSTO SERVIZIO**
 - **CONTROLLO DATA DI SCADENZA**
 - **NUMERO DI ACCESSI MASSIMI PER CH1**
 - **FUNZIONI DATA/EURO/ACCESSI IMPOSTABILI**
 - **INGRESSO PER COLLEGARE UNA GETTONIERA**
 - **ALIMENTAZIONE A 12V c.a.**
- **DIMENSIONI: ALTEZZA 105mm x LARGHEZZA 105mm x PROFONDITÀ 60mm**



LINK Telecomunicazioni s.r.l.
Via Siria, 98 - 58100 - Grosseto
Tel. 0564476855 - Fax 0564495048
www.linksrl.com - info@linksrl.com



PRIMO UTILIZZO

Terminata l'installazione dell'apparato, procedere all'impostazione dell'**OP** per stabilire il funzionamento in **euro** e quindi il costo del servizio (quando deve scalare un valore in Euro), tramite i microinterruttori interni all'apparato, come da schema allegato. L'impostazione dell'apparato deve essere fatta senza alimentazione. Per il primo funzionamento si deve procedere con la codifica dell'**OP**. Accendere l'apparecchiatura, sul display comparirà la scritta "*inserire chip*" con la data e l'ora, adesso inserire il microchip di Servizio **CHS** precedentemente codificato con il caricatore **CB1C** ed attendere la scritta "*codice ...ok*", quindi togliere il microchip **CHS** e la codifica è terminata. A questo punto l'**OP** è pronto a funzionare con i microchip **CH1** codificati con il caricatore **CB1**.

LETTURA ATTIVAZIONI EFFETTUATE

E' possibile visualizzare il totale delle volte che è stato utilizzato l'**OP** dai clienti. Per fare questo inserire il microchip di servizio **CHS** nel lettore, ed il display visualizzerà il totale degli utilizzi. Al momento che si sfilia il microchip di servizio **CHS**, il totale viene azzerato.

AGGIORNARE LA DATA E L'ORA

Per aggiornare la data e l'ora, si deve prima inserire il microchip Rosso (**CHS**) nel CARICATORE **CB1C**(controllare che siano impostati correttamente nel caricatore) appena viene visualizzato il menù, i dati sono registrati nel microchip Rosso. Inserire il Microchip Rosso nell'**OP1C** e quando viene visualizzato il messaggio "*codice...ok*" i nuovi parametri sono stati impostati.

FUNZIONI

L'**OP01C** può detrarre Accessi, Soldi e controllare la Data di Scadenza, a seconda di come viene impostato il Microchip **CH1** dal caricatore **CB1C**.

ESEMPI DI COLLEGAMENTO

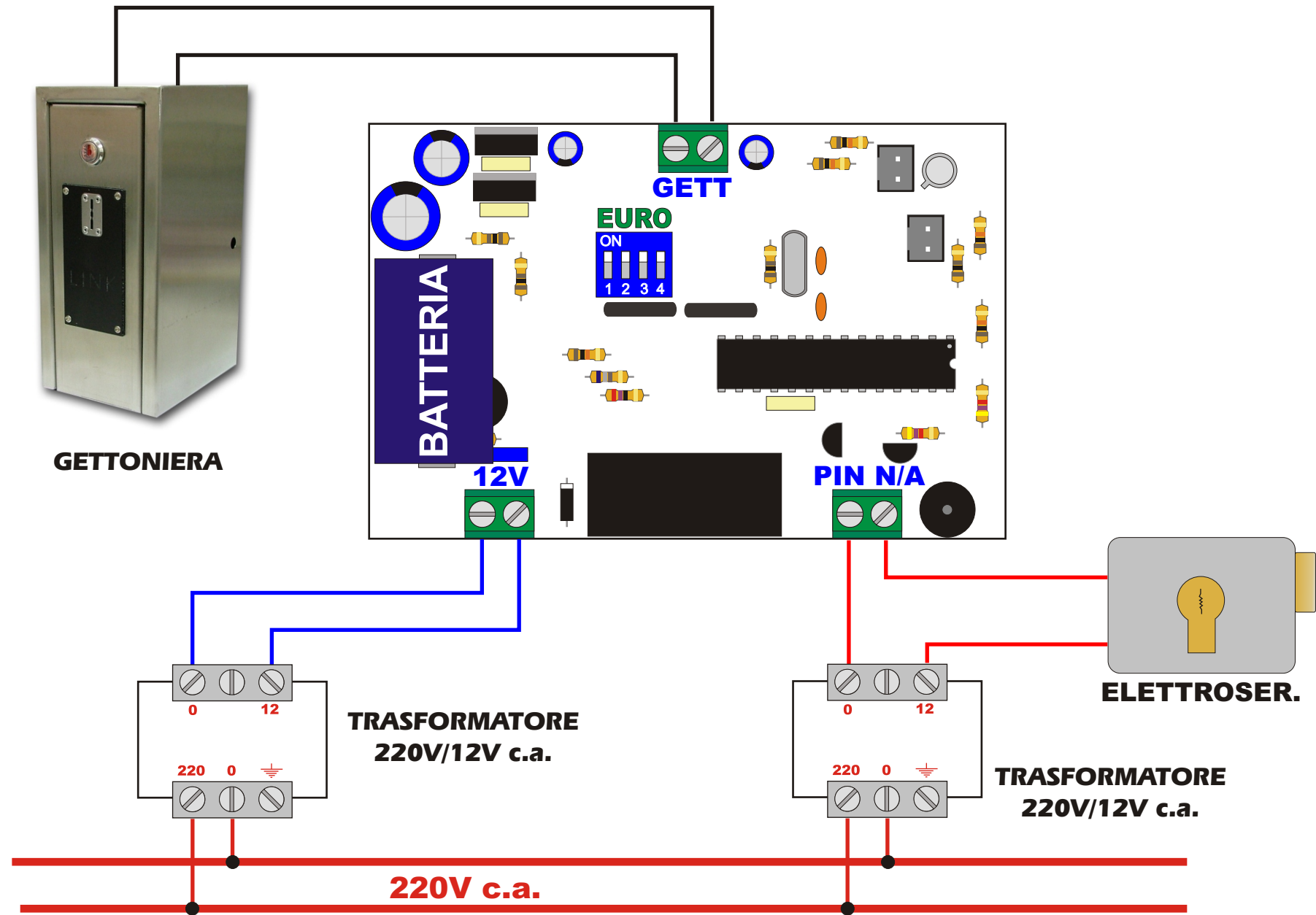

NOTE: PER ALIMENTARE L'ELETTROSERRATURE CONSIGLIAMO L'UTILIZZO DI UN TRASFORMATORE DIVERSO DA QUELLO PER L'ALIMENTAZIONE DEL LETTORE OP.

IMPOSTAZIONI COSTO SERVIZIO

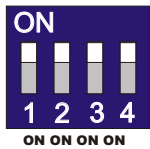

← 0,00 EURO

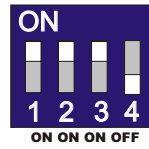

← 0,50 EURO



← 0,10 EURO

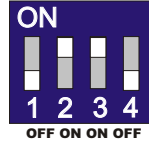

← 0,75 EURO



← 0,20 EURO

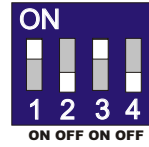

← 1,00 EURO



← 0,25 EURO

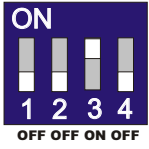

← 1,20 EURO



← 0,30 EURO

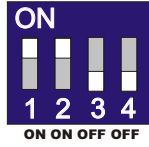

← 1,50 EURO



← 0,35 EURO

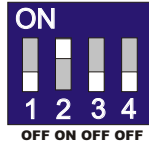

← 1,80 EURO

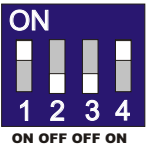

← 0,40 EURO

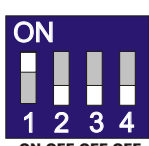

← 2,00 EURO

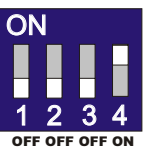

← 0,45 EURO

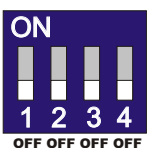

← 2,50 EURO

ATTENZIONE!!!

LE OPERAZIONI D'IMPOSTAZIONE

DEVONO ESSERE

FATTE SENZA TENSIONE

ALL'APPARECCHIO



- Non smaltire queste apparecchiature come rifiuto municipale solido misto ma effettuare una raccolta separata.
- Il reimpiego o il corretto riciclaggio delle AEE è utile a preservare l'ambiente e la salute umana stessa.
- Secondo la Direttiva europea WEEE 2002/96/EC sono disponibili specifici centri di raccolta a cui consegnare i rifiuti di apparecchiature elettriche ed elettroniche, ed è altresì possibile riconsegnare l'apparecchiatura all'atto dell'acquisto di una nuova equivalente.
- La pubblica amministrazione ed i produttori di AEE sono impegnati ad agevolare i processi di reimpiego e recupero dei RAEE attraverso l'organizzazione delle attività di raccolta e attraverso l'utilizzo di opportuni accorgimenti progettuali.
- La legge punisce con opportune sanzioni chi smaltisce abusivamente i RAEE



LINK TELECOMUNICAZIONE s.r.l.
Via Siria, 98- 58100 Grosseto (Italy)
Tel. +39 0564 476855 - Fax +39 0564 495048
Web Site: www.linksrl.com
E-Mail: info@linksr.com

Grosseto 01/01/2009

OGGETTO: DICHIARAZIONE DI CONFORMITA'

La LINK Telecomunicazioni s.r.l. produttrice dei sistemi elettronici DIGICHIP, con sede in Grosseto via Siria, 98.

DICHIARA

Che il sistema denominato: **OP1C** risponde a quanto previsto dalla direttiva sulla compatibilità elettromagnetica **89/336/CEE, 92/31/CEE, 93/68/CEE, 2004/108/CEE e D.L. 476/92, sulla direttiva macchine 98/37/CE e 2006/42/CE (D.P.R. 459/96) e la direttiva sulla bassa tensione 2006/95/CE.**

In fede

LINK Telecomunicazioni s.r.l.
L'AMMINISTRATORE
MARTINELLI LEANDRO

